



Zmluva o poskytovaní služby osvetlenia

uzatvorená v zmysle § 269 ods. 2 zákona č. 513/1991 Zb. Obchodný zákonník
v znení neskorších predpisov č. 0847/VSD/2022

medzi

Obchodné meno: Východoslovenská distribučná a. s.

Sídlo : Mlynská 31, 042 91 Košice

V zastúpení : Ing. Jaroslav Hručš, riaditeľ divízie Siet'ový obchod – na základe
splnomocnenia
Ing. Štefan Džačko, vedúci odboru Obchodné služby – na základe
splnomocnenia

IČO : 36599361

DIČ : 2022082997

IČ DPH : SK2022082997

Bankové spojenie: Citibank Europe plc, pobočka zahraničnej banky

IBA : SK83 8130 0000 0020 0848 0001

BIC : CITISKBA

*Zápis v registri: Obchodný register Okresného súdu Košice I, Oddiel Sa, Vložka číslo 1411/V (ďalej
len „Poskytovateľ“)*

a

Názov : **Obec Buclovany**

Sídlo : Buclovany 19, 08643 Buclovany

V zastúpení : Mgr. Michaela Sabolová, starostka obce

IČO : 00321915

DIČ : 2020622989

Bankové spojenie : SK46 5600 0000 0042 4266 8001

IBAN : Prima banka Slovensko, a.s

BIC : KOMASK2X

(ďalej len ako „Objednávateľ“)

(spoločne aj ako „Zmluvné strany“)

**V snahe o čo najefektívnejšie využitie existujúcich zdrojov, sledujúc napíňanie
verejnoprospešných služieb pri zabezpečovaní potrieb verejného osvetlenia uzatvárajú
zmluvné strany túto zmluvu o poskytovaní služieb:**

Článok I Úvodné ustanovenia

- 1.1 Účelom tejto zmluvy je dohoda o stanovení technických, obchodných, prevádzkových, organizačných a iných podmienok spolupráce medzi Zmluvnými stranami v oblasti poskytovania služieb, ktoré sú predmetom tejto zmluvy, a ktoré bude v súlade s ustanoveniami tejto zmluvy realizovať Poskytovateľ v prospech Objednávateľa.
- 1.2 Objednávateľ je povinný zabezpečovať verejné osvetlenie v obci Buclovany, a to z titulu svojho postavenia ako samostatného samosprávneho územného celku v rámci plnenia si svojich povinností pri výkone samosprávy podľa všeobecne záväzných právnych predpisov.
- 1.3 Poskytovateľ je obchodnou spoločnosťou podnikajúcou okrem iného aj v oblasti opravy a údržby, rekonštrukcie a montáže technických zariadení elektrických bez obmedzenia napätia. Poskytovateľ je osobou oprávnenou poskytovať služby, ktoré sú predmetom tejto zmluvy.
- 1.4 Zmluvné strany uzatvárajú túto zmluvu za účelom zabezpečenia poskytovania služby osvetlenia obce Buclovany na technickej a prevádzkovej úrovni v zmysle tejto zmluvy a jej príloh.

Článok II Predmet zmluvy

- 2.1 Poskytovateľ sa zaväzuje poskytovať pre Objednávateľa službu osvetlenia obce Buclovany a Objednávateľ sa zaväzuje za poskytnutú službu platiť dohodnutú cenu, a to za podmienok a spôsobom v tejto zmluve uvedených.
- 2.2 Poskytovateľ sa zaväzuje poskytovať Objednávateľovi komplexnú službu osvetlenia, spočívajúcu v montáži osvetľovacej sústavy, zabezpečení požadovanej technickej a prevádzkovej úrovne systému verejného osvetlenia vrátane zabezpečenia všetkých ostatných služieb a energií potrebných pre riadne fungovanie osvetlenia (ďalej len „Služba“).
- 2.3 Poskytovateľ sa zaväzuje poskytovať Objednávateľovi Službu v rozsahu danom najmä existujúcou sústavou elektrického vedenia nízkeho napätia v obci Buclovany, ktorej vlastníkom je prevádzkovateľ distribučnej siete. Bližšia technická špecifikácia Služby poskytovanej na základe tejto zmluvy vrátane počtu svietidiel, ich rozmiestnenia na podperných bodoch vo vlastníctve Poskytovateľa vrátane ďalších kvalitatívnych a kvantitatívnych parametrov je uvedená v Prílohách č. 1, 2 a 3 tejto zmluvy, ktoré sú neoddeliteľnou súčasťou tejto zmluvy. Zmluvné strany sa dohodli na regulácii príkonu sústavy osvetlenia v rozsahu 1825 hod/rok/50% príkonu, pri celkovom počte hodín svietenia 3900 hod/rok.
- 2.4 Objednávateľ berie na vedomie, že Poskytovateľ pri plnení predmetu tejto zmluvy nezodpovedá za plnenie povinností Objednávateľa pri zabezpečovaní verejnoprospešných služieb správy a údržby verejného osvetlenia v zmysle všeobecne záväzných právnych predpisov, najmä zákona č. 369/1990 Zb. o obecnom zriadení v znení neskorších predpisov.
- 2.5 Zmluvné strany sa dohodli, berú na vedomie a súhlasia s tým, že Poskytovateľ vykoná nevyhnutné technické opatrenia na sústave verejného osvetlenia a elektrickom vedení nízkeho napätia, potrebné pre riadne poskytovanie Služby v zmysle tejto zmluvy. Na tento účel sa Objednávateľ zaväzuje poskytnúť Poskytovateľovi nevyhnutnú súčinnosť.

- 2.6 Objednávateľ sa zaväzuje poskytnúť Poskytovateľovi nevyhnutnú súčinnosť tiež v prípade ak si plnenie záväzkov vyplývajúcich z tejto zmluvy vyžaduje aj úpravy alebo demontáž pôvodných prvkov sústavy osvetlenia. Na tento účel Objednávateľ splnomocňuje Poskytovateľa na realizáciu nevyhnutných technických úkonov na zariadeniach vo vlastníctve Objednávateľa. Poskytovateľ nezodpovedá za škody na prvkoch pôvodnej sústavy osvetlenia, ku ktorým dôjde v čase od účinnosti tejto zmluvy do začiatku poskytovania Služby na základe tejto zmluvy, z dôvodu, ktorý nemá povahu v konaní Poskytovateľa. Zdemontovaný materiál bude odovzdaný zo strany Poskytovateľa Objednávateľovi.
- 2.7 Poskytovateľ nezodpovedá za nefunkčnosť sústavy verejného osvetlenia odo dňa účinnosti tejto zmluvy až do protokolárneho odovzdania Služby v zmysle článku III tejto zmluvy. Poskytovateľ sa zaväzuje oznámiť Objednávateľovi začatie realizácie technických opatrení potrebných pre riadne poskytovanie Služby. Poskytovateľ sa ďalej zaväzuje vykonávať technické opatrenia potrebné pre riadne poskytovanie Služby tak, aby funkčnosť jestvujúcej sústavy verejného osvetlenia bola obmedzená iba v nevyhnutnej miere.
- 2.8 Sústavou osvetlenia sa na účely tejto zmluvy rozumejú technické zariadenia umiestnené spravidla na podporných bodoch elektrického vedenia nízkeho napätia alebo samostatných podporných bodoch osvetľovacej sústavy, pozostávajúce najmä zo svetelného zdroja, nosného zariadenia (výložník), vodiča verejného osvetlenia a ďalšieho príslušenstva. Špecifikácia jednotlivých prvkov sústavy osvetlenia je uvedená v Prílohe č. 1. Sústava osvetlenia je vo vlastníctve Poskytovateľa.

Článok III Trvanie Zmluvy

- 3.1 Táto Zmluva sa uzatvára na dobu určitú - 10 rokov, so začiatkom poskytovania Služby dňom protokolárneho uvedenia sústavy osvetlenia do prevádzky. Zmluva sa stane platnou v deň jej podpisu oprávnenými zástupcami oboch Zmluvných strán a účinnou dňom nasledujúcim po dni jej zverejnenia na webovom sídle Objednávateľa.
- 3.2 Nakoľko je Objednávateľ povinnou osobou v zmysle zákona č. 211/2000 Z. z. o slobodnom prístupe k informáciám v platnom znení, Zmluvné strany sú oboznámené s tým, že táto zmluva nadobudne účinnosť dňom nasledujúcim po dni jej zverejnenia v zmysle platných predpisov. Objednávateľ sa zaväzuje, že bezodkladne po nadobudnutí platnosti tejto zmluvy zabezpečí jej zverejnenie a upovedomí o tom Poskytovateľa, inak zodpovedá za to, že táto zmluva nenadobudne účinnosť.
- 3.3 Poskytovateľ sa zaväzuje uviesť do prevádzky sústavu osvetlenia v rámci synergie so stavbou Buclovaný - úprava TS1, úprava NN a DP 2023, číslo stavby 9009886. Deň protokolárneho uvedenia sústavy osvetlenia do prevádzky sa zároveň považuje za deň začiatku poskytovania Služby podľa tejto zmluvy. Protokol o uvedení sústavy osvetlenia do prevádzky podpíšu obe Zmluvné strany.
- 3.4 Poskytovateľ sa zaväzuje po vykonaní nevyhnutných technických opatrení potrebných pre zriadenie a poskytovanie Služby, bez zbytočného odkladu vyzvať Objednávateľa k protokolárnemu uvedeniu sústavy osvetlenia do prevádzky a prevzatiu Služby. Objednávateľ sa zaväzuje zúčastniť sa protokolárneho uvedenia sústavy osvetlenia do prevádzky a prevziať Službu v súlade s pokynmi Poskytovateľa, ktoré budú obsahom výzvy v zmysle prvej vety tohto bodu.

- 3.5 Zmluvné strany sa zaväzujú poskytnúť si nevyhnutnú súčinnosť pri uvedení sústavy osvetlenia do prevádzky.
- 3.6 V prípade, že by Objednávateľ bez uvedenia dôvodu neposkytol dostatočnú súčinnosť pri preberaní Služby na základe výzvy doručenej od Poskytovateľa, má Poskytovateľ právo odstúpiť od zmluvy a Objednávateľ sa zaväzuje uhradiť Poskytovateľovi všetky náklady vynaložené v súvislosti s realizáciou technických prípravných opatrení.
- 3.7 Túto zmluvu je možné ukončiť výpoveďou ktoroukoľvek zo zmluvných strán. Výpoveď musí byť písomná. Výpovedná lehota je tri mesiace a začína plynúť prvým dňom mesiaca nasledujúcim po jej doručení druhej strane. Zmluva zanikne uplynutím výpovednej lehoty.
- 3.8 Zmluvné strany sa dohodli, že túto zmluvu možno ukončiť výpoveďou najskôr po uplynutí desiatich rokov odo dňa začiatku poskytovania Služby v zmysle bodu 3.3 tejto zmluvy.
- 3.9 Objednávateľ má právo odstúpiť od zmluvy v prípade, že:
- Poskytovateľ stratí oprávnenie podnikat'
 - Bude na majetok Poskytovateľa vyhlásený konkurz
 - Poskytovateľ vstúpi do reštrukturalizácie
- Odstúpenie je účinné jeho doručením druhej zmluvnej strane. V prípade odstúpenia od zmluvy podľa tohto bodu, Objednávateľ má právo na odkúpenie sústavy osvetlenia v rozsahu podľa tejto zmluvy od Poskytovateľa, a to za cenu určenú súdnoznaleckým posudkom. Poskytovateľ nemá právo na zmluvnú pokutu vo výške zodpovedajúcej cene Služby za obdobie od ukončenia trvania tejto Zmluvy do konca doby uvedenej v bode 3.8.

Článok IV Platobné a fakturačné podmienky

- 4.1 Objednávateľ a Poskytovateľ sa v súlade so zákonom č. 18/1996 Z. z. o cenách v znení neskorších predpisov dohodli na cene za poskytnutie Služby vo výške 184 EUR/mesačne (slovom jednoosmdesiatštyri eur mesačne) bez DPH. K cene bude fakturovaná DPH v zmysle zákona č. 222/2004 Z. z. o dani z pridanej hodnoty v znení neskorších predpisov.
- 4.2 Poskytovateľ má právo jednostranným právny úkonom vo forme oznámenia zvýšiť výšku ceny uvedenú v bode 4.1 tohto článku každoročne o mieru ročnej inflácie. Mierou ročnej inflácie sa pre potreby tejto zmluvy rozumie Harmonizovaný index spotrebiteľských cien (HICP) predchádzajúceho roka. Po doručení oznámenia sa Objednávateľ zaväzuje akceptovať výšku ceny Služby a takto zvýšenú cenu platiť v lehotách uvedených v tomto článku. Poskytovateľ je oprávnený takto jednostranne zvýšiť cenu Služby až po uplynutí 12-tich kalendárnych mesiacov od nadobudnutia platnosti a účinnosti tejto zmluvy.
- 4.3 Zmluvné strany sa dohodli, že cenu za poskytnutie Služby bude Objednávateľ platiť Poskytovateľovi mesačne na základe faktúry vystavenej Poskytovateľom. Poskytovateľ vystaví faktúru vždy najneskôr k pätnástemu dňu príslušného kalendárneho mesiaca. Poskytovateľ bude fakturovať Objednávateľovi cenu za poskytnutie Služby v zmysle bodu 4.1. Splatnosť faktúry je 15 dní odo dňa jej doručenia Objednávateľovi.
- 4.4 V prípade začiatku doby poskytovania Služby v priebehu kalendárneho mesiaca, bude Objednávateľovi za poskytovanie Služby v prvom kalendárnom mesiaci doby poskytovania Služby fakturovaná alikvotná časť mesačnej ceny za poskytovanie Služby.
- 4.5 V prípade ukončenia trvania tejto zmluvy v priebehu kalendárneho mesiaca bude Objednávateľovi fakturovaná alikvotná časť mesačnej ceny za poskytovanie Služby. Pri

ukončení trvania zmluvy Poskytovateľ vystaví a doručí faktúru Objednávateľovi do 15 dní odo dňa ukončenia trvania tejto zmluvy.

- 4.6 Pre účely tejto zmluvy sa alikvotná časť mesačnej ceny za poskytovanie Služby vypočíta ako 1/30 mesačnej splátky za každý aj začatý deň poskytovania Služby.
- 4.7 V prípade omeškania Objednávateľa so zaplatením ceny Služby, vznikne Poskytovateľovi nárok na úrok z omeškania vo výške 0,04 % z dlžnej sumy, a to za každý aj začatý deň omeškania. Za splnenie peňažného záväzku Objednávateľa sa rozumie pripísanie celej sumy zodpovedajúcej cene za poskytnutie Služby v plnej výške podľa bodu 4.1. na účet poskytovateľa.
- 4.8 V prípade omeškania Poskytovateľa s odstraňovaním porúch poskytovanej Služby v zmysle Prílohy č.3 tejto zmluvy, vznikne Objednávateľovi nárok na zmluvnú pokutu vo výške 0,04 % zo sumy uvedenej v bode 4.1 bez DPH, a to za každý aj začatý deň omeškania
- 4.9 Za deň úhrady ceny Služby sa považuje pripísanie celej predmetnej dlžnej sumy na bankový účet Poskytovateľa uvedený v záhlaví tejto zmluvy. V prípade, že na faktúre bude uvedené iné číslo účtu Poskytovateľa, prednosť má to číslo účtu uvedené na faktúre. Ak posledný deň lehoty splatnosti prípadne na sobotu, nedeľu alebo deň pracovného pokoja, je posledným dňom lehoty splatnosti najbližší nasledujúci pracovný deň.
- 4.10 Výšku ceny dohodnutej v bode 4.1 tejto zmluvy je možné meniť na základe dohody zmluvných strán, a to formou písomných dodatkov, v závislosti od dohodnutých technických parametrov poskytovanej Služby. Ustanovenie bodu 4.2 týmto nie je dotknuté.
- 4.11 Poskytovateľ sa zaväzuje predložiť Objednávateľovi najneskôr 6 mesiacov pred uplynutím doby vedenej v bode 3.8 tejto zmluvy kvalifikovanú ponuku pre poskytovanie Služby v rozsahu a za podmienok upravených v tejto zmluve pre obdobie ďalších 10 rokov po uplynutí lehoty uvedenej v bode 3.8 tejto zmluvy.

Článok V

Práva a povinnosti zmluvných strán

A) Povinnosti Poskytovateľa:

- 5.1 Poskytovateľ je povinný prevádzkovať a udržiavať sústavu osvetlenia s odbornou starostlivosťou a v súlade s ustanoveniami tejto zmluvy, tak aby bolo zabezpečené riadne plnenie záväzkov vyplývajúcich z tejto zmluvy.
- 5.2 Za účelom udržiavania sústavy osvetlenia v zodpovedajúcom technickom stave je Poskytovateľ povinný priebežne zabezpečovať prípadné odstránenie nefunkčnosti jednotlivých prvkov sústavy verejného osvetlenia, a to za podmienok v tejto zmluve uvedených (vrátane jej príloh). Na tento účel je Objednávateľ povinný poskytnúť Poskytovateľovi potrebnú súčinnosť. Podrobnosti týkajúce sa podmienok a lehôt na odstránenie nedostatkov služieb poskytovaných podľa tejto zmluvy sú uvedené v Prílohe č. 3. Poskytovateľ nie je povinný odstraňovať nefunkčnosť jednotlivých prvkov sústavy osvetlenia, ak dôjde k ich opakovanému poškodeniu alebo zničeniu spôsobenému konaním tretích osôb (napr. vandalizmus). Ustanovenie predchádzajúcej vety nemá vplyv na výšku fakturovanej ceny za poskytnutie Služby podľa článku IV tejto zmluvy. Zmluvné strany sa zaväzujú vyvinúť maximálne úsilie a poskytnúť si nevyhnutnú súčinnosť s cieľom zabráneniu opakovanému poškodzovaniu jednotlivých prvkov osvetľovacej sústavy.

5.3 Poskytovateľ sa zaväzuje pre účely tejto zmluvy zabezpečiť vo vlastnom mene a na vlastné náklady pripojenie odberného miesta sústavy osvetlenia do distribučnej sústavy vrátane elektrickej energie.

B) Povinnosti Objednávateľa:

- 5.4 Objednávateľ sa zaväzuje, že ukončí platnosť všetkých zmlúv s tretími osobami, na základe ktorých tieto osoby uskutočňujú pre Objednávateľa plnenia, ktoré sú predmetom tejto zmluvy, najmä prevádzku a údržbu sústavy verejného osvetlenia v obci Buclovany. Pred nadobudnutím účinnosti tejto zmluvy musí objednávateľ preukázať poskytovateľovi splnenie tohto záväzku.
- 5.5 Objednávateľ sa zaväzuje riadne platiť na účet Poskytovateľa všetky platby dohodnuté v zmysle článku IV tejto zmluvy.
- 5.6 Bez predchádzajúceho súhlasu Poskytovateľa, Objednávateľ nie je oprávnený vykonávať do sústavy osvetlenia akékoľvek technické zásahy, či manipulovať s jej jednotlivými prvkami, prípadne na jej jednotlivé časti umiestňovať zariadenia alebo iné predmety.
- 5.7 Objednávateľ uzatvorením tejto zmluvy zároveň udeľuje Poskytovateľovi povolenie pre vstup poverených pracovníkov Poskytovateľa (vrátane potrebného vybavenia a techniky) do objektov, priestorov a zariadení Objednávateľa, ktoré súvisia s plnením záväzkov vyplývajúcich z tejto zmluvy.
- 5.8 Objednávateľ sa zaväzuje bezodkladne oznámiť Poskytovateľovi potreby opráv resp. potreby odstránenia porúch sústavy osvetlenia a umožniť Poskytovateľovi ich vykonanie. Pri neodôvodnenom nahlásení poruchy (ak porucha nebude zistená) a pri výjazde technikov zo strany Poskytovateľa vzniká Poskytovateľovi nárok na náhradu účelne vynaložených nákladov v súvislosti s takouto neodôvodnenou požiadavkou zo strany Objednávateľa. Objednávateľ sa zaväzuje písomne oznámiť Poskytovateľovi na adresu obchodne_sluzby@vsds.sk meno osoby oprávnenej k nahlasovaniu porúch/výpadkov poskytovania Služby v mene Objednávateľa, a to najneskôr do 15 dní od účinnosti tejto zmluvy. Každú zmenu osoby oprávnenej na nahlasovanie porúch/výpadkov poskytovania Služby sa Objednávateľ zaväzuje oznámiť Poskytovateľovi bez zbytočného odkladu na adresu obchodne_sluzby@vsds.sk. Pre účely splnenia povinnosti Poskytovateľa uvedenej v bode 5.3 sa Objednávateľ zaväzuje poskytnúť Poskytovateľovi nevyhnutnú súčinnosť pri zmene odberateľa elektrickej energie na odbernom mieste sústavy osvetlenia.

Článok VI Osobitné dojednania

- 6.1 Zmluvné strany sa zaväzujú vzájomne sa vopred informovať o všetkých skutočnostiach, ktoré môžu mať vplyv na riadne plnenie povinností Zmluvných strán vyplývajúcich z tejto zmluvy.
- 6.2 V prípade ak dôjde k ukončeniu trvania tejto zmluvy alebo k odstúpeniu od tejto zmluvy ktoroukoľvek Zmluvnou stranou pred uplynutím doby uvedenej v bode 3.8, z dôvodov na strane Objednávateľa, napr. z dôvodu opakovaného nezaplatenia ceny za poskytnutie Služby, zaväzuje sa Objednávateľ zaplatiť Poskytovateľovi zmluvnú pokutu vo výške zodpovedajúcej cene Služby za obdobie od ukončenia trvania tejto Zmluvy do konca doby

uvedenej v bode 3.8 tejto zmluvy, počítanej podľa výšky ceny Služby platnej v čase, kedy k ukončeniu trvania tejto zmluvy došlo.

6.3 Sústava osvetlenia zostáva počas celej doby trvania tejto zmluvy vo vlastníctve Poskytovateľa.

6.4 Zmluvné strany sa dohodli, že umiestňovanie vianočnej výzdoby zo strany Objednávateľa na jednotlivých podperných bodoch osvetľovacej sústavy je možné iba na základe preukázateľnej dohody, po posúdení vhodnosti umiestnenia výzdoby na konkrétnom podpernom bode. Inštaláciu a demontáž vianočnej výzdoby si zabezpečí Objednávateľ, pričom inštaláciu vykoná najskôr 1.12. príslušného kalendárneho roka a demontáž najneskôr do 31.1. príslušného kalendárneho roka.

Článok VII **Osobitné technické dojednania**

7.1 Zmluvné strany sa dohodli, že v prípade ak umiestnenie sústavy osvetlenia nie je možné realizovať na existujúce podperné body elektrického vedenia v majetku Poskytovateľa a prípadná výstavba takýchto nových podperných bodov sa na tento účel zdá byť nevhodná alebo neprimeraná, možno sústavu osvetlenia umiestniť aj na podporené body v majetku Objednávateľa tak, aby tým nebol ohrozený účel tejto zmluvy. Objednávateľ podpisom tejto zmluvy udeľuje Poskytovateľovi výslovný súhlas s bezodplatným umiestnením sústavy osvetlenia alebo jej časti na podperné body v jeho vlastníctve.

7.2 Inštaláciu sústavy osvetlenia na podperné body vo vlastníctve Objednávateľa zabezpečí Poskytovateľ na vlastné náklady, pričom vlastníkom jednotlivých takto inštalovaných prvkov sústavy osvetlenia v zmysle prvej vety bude Poskytovateľ. V prípade ukončenia tejto zmluvy zabezpečí Poskytovateľ na vlastné náklady demontáž prvkov sústavy osvetlenia inštalovaných na podperných bodoch Objednávateľa.

7.3 Poskytovateľ nezodpovedá za nedodržanie lehoty uvedenej v bode 3.3 tejto zmluvy, ak k omeškaniu došlo z dôvodov neodstránenia nevyhovujúceho technického stavu podperných bodov vo vlastníctve Objednávateľa, na ktoré sa má podľa tejto zmluvy umiestniť sústava osvetlenia alebo jej časť, zo strany Objednávateľa.

7.4 Zmluvné strany berú na vedomie, že na poskytovanie Služby na časti sústavy osvetlenia umiestnenej na podperných bodoch Objednávateľa, pričom sústava osvetlenia je takisto majetkom Objednávateľa, sa kvalitatívne parametre Služby uvedené v prílohe č. 3 tejto zmluvy nevzťahujú s výnimkou ustanovení o kontaktných údajoch. Lehoty spolu s nákladmi na odstránenie poruchy budú predmetom osobitnej dohody medzi zmluvnými stranami, pričom Poskytovateľ sa zaväzuje pri poruche na tejto časti sústavy osvetlenia bezodkladne predložiť Objednávateľovi kvalifikovanú ponuku na odstránenie poruchy s uvedením rozsahu nevyhnutných opráv a nákladov na ich odstránenie. Cena za tieto opravy bude Objednávateľovi účtovaná osobitne, mimo cenu uvedenú v bode 4.1 tejto zmluvy.

7.5 Objednávateľ sa zaväzuje, že bez súhlasu Poskytovateľa nebude zasahovať do sústavy osvetlenia alebo jej častí inštalovaných na podperných bodoch Objednávateľa.

7.6 Špecifikácia a rozsah podperných bodov, vrátane elektrickej inštalácie resp. prívodného elektrického vedenia vo vlastníctve Objednávateľa je uvedená v prílohách tejto zmluvy.

7.7 Na inštalované technické zariadenia (napr. „reflektory“) vyznačené v prílohe č.1, ktoré ostávajú vo vlastníctve Objednávateľa, sa nevzťahujú podmienky a lehoty na odstránenie nedostatkov služieb poskytovaných podľa tejto zmluvy uvedené v Prílohe č.3. Výmenu a údržbu daných zariadení si zabezpečí objednávatel' na vlastné náklady. Všetky práce na technických zariadeniach inštalovaných v zmysle tohto bodu, bude Objednávateľ vykonávať za dohľadu Poskytovateľa. Pre dané inštalované prvky osvetlenia je zabezpečená spotreba elektrickej energie pri celkovom počte hodín svietenia 3900 hod/rok, ktorá je zahrnutá v cene za poskytovanú službu v zmysle bodu 4.1 tejto zmluvy. Objednávateľ sa zaväzuje poskytnúť Poskytovateľovi nevyhnutnú súčinnosť pri kontrole predmetných inštalovaných prvkov osvetlenia definovaných v prílohe č. 1 tejto zmluvy, za účelom dodržania prikonových hodnôt daných zariadení.

Článok VIII Zodpovednosť za škodu

- 8.1 Poskytovateľ zodpovedá za všetky škody, spôsobené vlastným zavinením ako aj za škody spôsobené zavinením osôb, ktoré použil na splnenie záväzkov voči Objednávateľovi vyplývajúcich z tejto zmluvy.
- 8.2 Poskytovateľ nezodpovedá za nedodržanie lehoty uvedenej v bode 3.3 tejto zmluvy, ak k nedodržaniu lehoty dôjde v dôsledku nemožnosti realizácie nevyhnutných technických opatrení potrebných pre zriadenie a poskytovanie Služby z dôvodov, ktoré nemajú povahu v konaní alebo nekonaní Poskytovateľa, napr. z dôvodu nevydania právoplatných úradných rozhodnutí alebo súhlasov, súhlasných stanovísk alebo vyjadrení tretích osôb potrebných k realizácii nevyhnutných technických opatrení potrebných pre zriadenie a poskytovanie Služby v zmysle všeobecne záväzných právnych predpisov, najmä zákona č. 50/1976 Zb. o územnom plánovaní a stavebnom konaní /stavebný poriadok/ v znení neskorších predpisov.
- 8.3 Objednávateľ sa zaväzuje bez zbytočného odkladu, len čo sa o tom dozvie, informovať Poskytovateľa o všetkých skutočnostiach, ktoré by mohli mať vplyv na riadne fungovanie sústavy osvetlenia a/alebo uplatnenie záruky vzťahujúcej sa na sústavu verejného osvetlenia alebo jeho jednotlivých častí alebo uplatnenie si nárokov na náhradu škody voči tretím stranám. Objednávateľ zodpovedá za škodu spôsobenú Poskytovateľovi nesplnením si tejto povinnosti v plnom rozsahu.

Článok IX Záverečné ustanovenia

- 9.1 Akékoľvek zmeny alebo doplnky obsahu tejto zmluvy musia byť urobené formou písomných dodatkov, ktoré budú platné, ak budú riadne potvrdené a podpísané oprávnenými zástupcami oboch zmluvných strán. Po obojstrannom potvrdení sa stanú súčasťou tejto zmluvy.
- 9.2 Táto zmluva je vyhotovená v štyroch originálnych rovnopisoch, z ktorých po dva rovnopisy obdrží každá zmluvná strana.
- 9.3 Vzťahy touto zmluvou výslovne neupravené sa riadia príslušnými ustanoveniami zákona č. 513/1991 Zb. Obchodný zákonník v platnom znení.
- 9.4 Prípadné spory vzniknuté v súvislosti s plnením uzatvorenej Zmluvy budú riešené podľa právneho poriadku Slovenskej republiky. Vecne a miestne príslušný súd pre rozhodovanie

9.4 Prípadné spory vzniknuté v súvislosti s plnením uzatvorenej Zmluvy budú riešené podľa právneho poriadku Slovenskej republiky. Vecne a miestne príslušný súd pre rozhodovanie takýchto sporov je všeobecný súd v zmysle Civilného sporového poriadku Slovenskej republiky.

9.5 Neoddeliteľnou súčasťou tejto zmluvy je:

Príloha č. 1 - Technická špecifikácia sústavy verejného osvetlenia
Príloha č. 2 - Schéma verejného osvetlenia
Príloha č. 3 - SLA (Servisná zmluva)

9.6 Zmluvné strany si túto zmluvu prečítali, porozumeli jej obsahu a na znak súhlasu ju vlastnoručne podpísali.

Za Poskytovateľa:

Východoslovenská distribučná, a.s.
Košice
422

Mgr. Michaela Sabolova, starostka obce

Príloha č. 1 Zmluvy o poskytovaní služby osvetlenia

Technická špecifikácia sústavy verejného osvetlenia obce Buclovany

	Typové označenie - výrobca	Parametre	Počet kusov
LED Svietidlo	SRL 018 -20, 30W, 2900lm NW, PROLI s.r.o.	30W	29
Výložník	SBL-500	0,5 m	29
Betónový podperný bod	PB J9/6	9m	6
Vodič verejného osvetlenia	NFA2X 2x25mm ²	m	1500
Astrohodiny	ELKO SHT 4		1
Zásuvka vianočnej výzdoby	Zásuvka 230V pre vonkajšie osvetlenie IP66		11

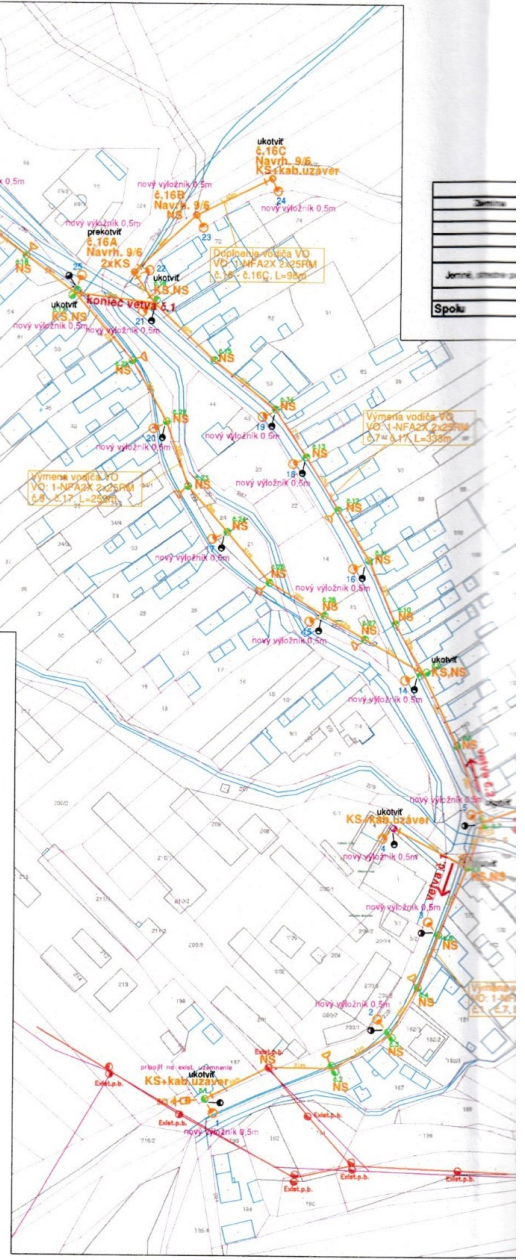
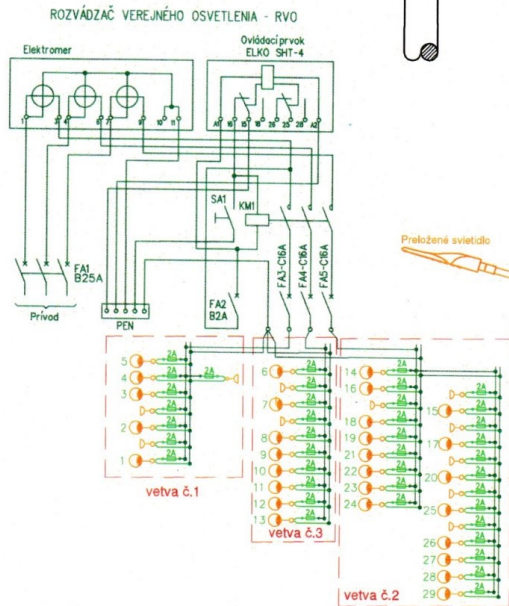
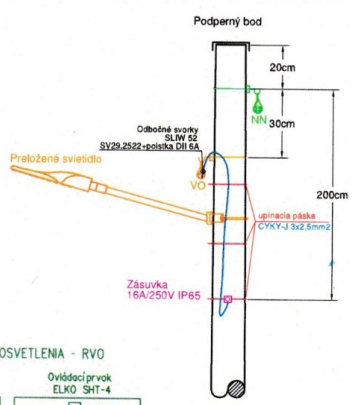
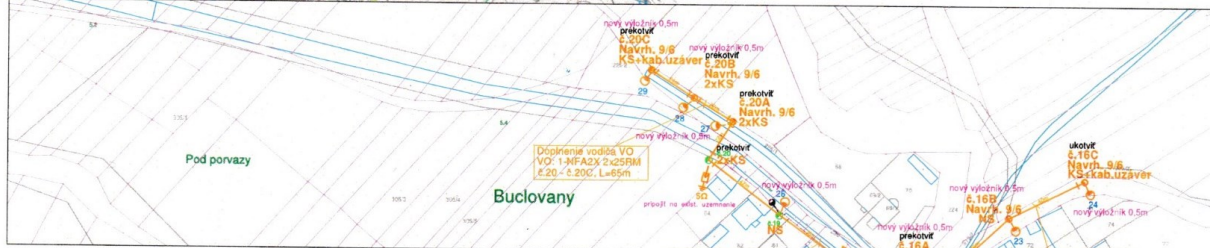
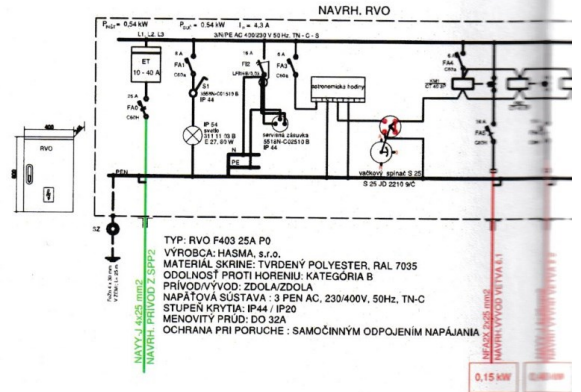
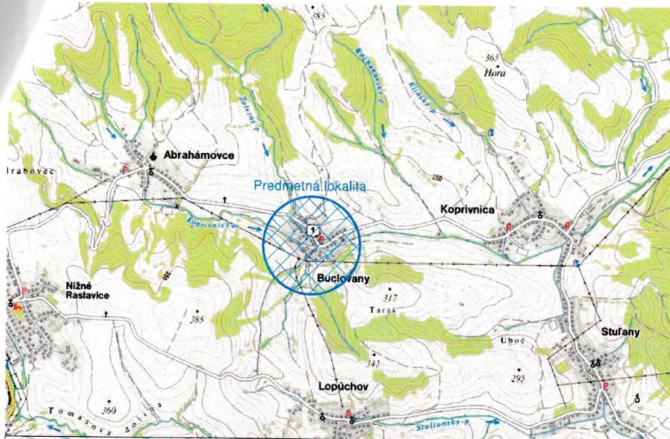

Buclovany k.ú. Buclovany



Typ základu - Hranolový

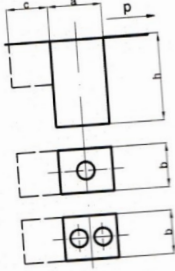

Základy pre betónové stĺžiare													
Základ	Rozmery základov (m)				Výšp (m)	Betón (m ³)				Zához (m)	Odvos (m)	Podperná bnd. E	
	h	a	b	c	d	jedn.	spolu	jedn.	spolu	jedn.	spolu	P. & S.	
hranolový	1,8	0,6	0,6	0,4	0,9	0,79	4,74	0,45	2,7	0,22	1,32	0,58	3,48
							4,74		2,7		1,32		3,48



Legenda vedení:

- exist. nadzemné NN vedenie
- navrh. nadzemné VO vedenie
- exist. nadzemné VN vedenie
- exist. trafostanica - VN
- exist. jednoduchý betónový stĺp - JB - VN
- exist. jednoduchý betónový stĺp - JB - NN
- exist. dvojitý betónový stĺp - DB - NN
- exist. jednoduchý betónový stĺp - JB - DP
- navrh. svietidlo VO - PROLI SRL18, 32W
- exist. svietidlo verejného osvetlenia - demontáž
- navrh. bleskoisťky s uzemnením
- navrh. rozvádzač verejného osvetlenia RVO - demontáž
- exist. rozvádzač verejného osvetlenia RVO - demontáž
- KS - navrh. strmeňová objímka s okom + kotevná svorka klinová - VO
- NS - navrh. strmeňová objímka s hákom + nosná svorka typu B - VO

Jednopolova schema napojenia RVO

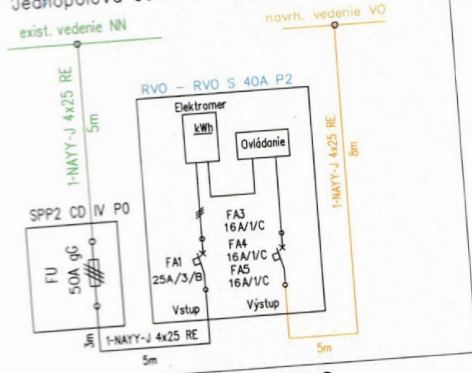

ROZVODNÁ SIET' : NN - 3/PEN AC 400/230 V, 50 Hz, TN - C
 VO - 1/PEN AC 230 V, 50 Hz, TN - C
 VO - 1/N/PE AC 230 V, 50 Hz, TN - S
 412.2.1 ZÁKLADNÁ IZOLÁCIA ŽIVÝCH ČASTÍ
 412.2.2 KRYTÝ
 OCHRANA PRED ZASAHO M EL. PRÚDOM PRI PORUČE : STN 33 2000-4-41:2019
 411.3.2 SAMOČINNÉ ODPOJENIE PRI PORUČE
 DOPLNKOVÁ OCHRANA : STN 33 2000-4-41:2019
 415.1 DOPLNKOVÁ OCHRANA : PRÚDOVÉ CHRÁNIČE (RCD)

VETERNÁ OBLASŤ : 1
 NÁMRAZOVÁ OBLASŤ : STREDNÁ
 STUPEŇ ZNEČISTENIA : III. /SILNÉ/

UPOZORNENIE :
 Na projekt sa vzťahujú autorské práva ochrana v zmysle zákona č. 62/2002 Z.z. (autorský zákon), v zmysle zákona č. 84/2007 Z.z. o pravo má autor diela autorské právo na predĺženie právnej ochrany a to je nepreoditeľné a časovo neobmedzené. Autor diela má aj výhradné právo udeliť súhlas na prípadné spracovanie diela na využívanie inými osobami, resp. na použitie diela alebo jeho častí na výkony iného druhu diela. Pod použitím projektového diela sa rozumie jeho zverejnenie vo forme projektových dokumentácie a právo autora naniesť ďalšie zmeny či opravy.

Č. sady

Hl. inžinier projektu Ing. KANDALAK	Zodpovedný projektant: Ing. KANDALAK	Vypracoval: Ing. MITAL	<p>Adresa: M. R. Štefánik 212/181 093 01 VRANOVŤ E-mail: elprokan@elprokan.sk Web: www.elprokan.sk</p>
Investor: OBEC BUCLOVANY	Adresa: BUCLOVANY 19, 086 43 KOPROVNICA		
Názov stavby : Rekonštrukcia verejného osvetlenia - Obec Buclovany			Archiv. č.: A43/2022 Formát: 6xA4 Dátum: 04/2022 Stupeň PD: RP Číslo zák.: A432022 Mierka: 1:2000
Obsah : Situácia			Č. výkr.: 01

Príloha č. 3: - Servisná zmluva

- I. Poskytovateľ zabezpečí do **24 hodín** od prijatia oznámenia o poruche zahájiť práce a pokračovať v odstránení poruchy, pri ktorej môže dôjsť k ohrozeniu zdravia alebo života zásahom elektrickým prúdom.
- II. Poskytovateľ zabezpečí, aby najneskôr do **48 hodín** od prijatia oznámenia o poruche zahájiť práce a pokračovať v odstránení poruchy pri bodovom výpadku osvetlenia (1 a viac svetelných miest) začal práce a nepretržite pokračoval v odstraňovaní poruchy svetelného miesta a poruchu odstránil do 5 dní od zahájenia práce.
- III. Poskytovateľ zabezpečí, aby do **3 dní** odo dňa oznámenia o káblovej poruche meracím zariadením zamerail vzniknutú poruchu káblovú poruchu a do **24 hodín** po zameraní, začal práce na odstránení poruchy a odstránil poruchu do **48 hodín** od zahájenia práce.
- IV. Pre stanovenie lehoty odstránenia poruchy je rozhodujúci čas nahlásenia výpadku osvetlenia. Ak Poskytovateľ písomne neoznámí Objednávateľovi iné kontaktné údaje pre nahlasovanie porúch, nahlasuje Objednávateľ alebo ním poverená osoba výpadok poskytovania služby na: